

Neuerungen LEONARDO 24

1. Eingabe Ende Erwerbsausfall

Im Erwerbsausfall kann rechts oben der Pensionierungszeitpunkt direkt eingegeben und damit die Dauer der Erwerbstätigkeit verändert werden.

| Erwerbsausfall | | | | | | | | | | | Rechnungsgrundlagen AHV 2015 | |
|---|------------|----------------|------------------|-----------------|------------------|---------------------|------------------|----------------|------------------|---------|------------------------------|--|
| Grafik einblenden | | Eingabehilfe | | | | | | | | Notizen | | |
| Einkommen | | | Rentenschaden | | | Grafik | | | | | | |
| <input checked="" type="radio"/> netto <input type="radio"/> brutto <input type="radio"/> brutto-brutto | | | | | | Ende Erwerb | | | AHV (01.07.2055) | | | |
| Von | Bis | Valid/ Jahr | Invalid/ Jahr | Invalid in % | Ausfall/ Jahr | Ausfall/ Periode | ANB/SB in Fr. | ANB/SB in % | Datum | Alter | AHV-Alter | |
| UT | 31.12.2015 | 60'000 | 30'000 | 50.00 | 30'000 | 7'397 | 2'493 | 8.31 | | | 6'783 | |
| 01.01.2016 | 31.12.2016 | 60'514 | 30'257 | 50.00 | 30'257 | 30'257 | 2'511 | 8.30 | | | 7'746 | |

Weiterhin lässt sich dies auch in der Maske *Kapitalisierung* definieren.

2. Koordination von Vorbezug und Aufschub der Renten

Die Anrechnung bei einem Rentenvorbezug oder einem Rentenaufschub wird mit den im Schadenfall anfallenden Invalidenrenten koordiniert.

Vorbezug

Liegt der Pensionierungszeitpunkt (KAP EA) vor dem Referenzalter, werden Invalidenrenten für den Zeitraum vom Pensionierungszeitpunkt bis zum Referenzalter an den Rentenschaden angerechnet.

Vorbezug

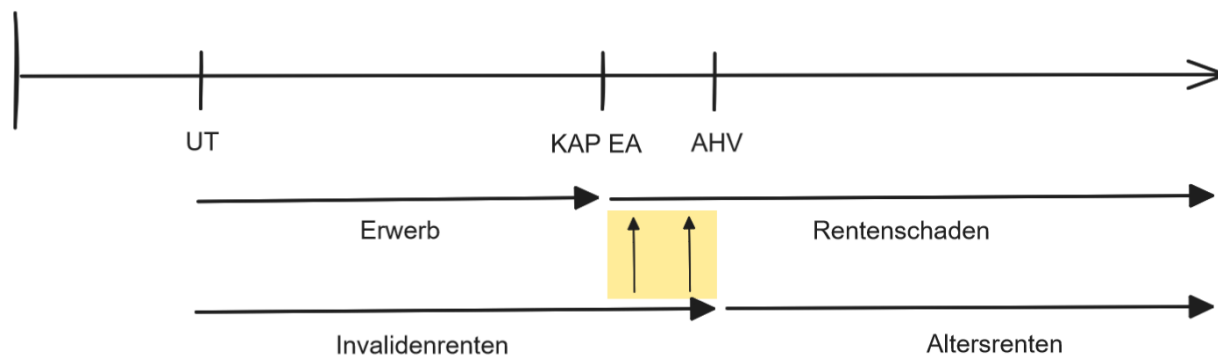

UT = Unfalltag; KAP EA = Pensionierungszeitpunkt; AHV = Referenzalter AHV

Aufschub

Bei einem Rentenaufschub verschiebt sich der Pensionierungszeitpunkt (KAP EA) hinter das Referenzalter. Für die Zeit vom Referenzalter bis zur Pensionierung sind die ab Referenzalter laufenden Altersrenten an den Erwerbsausfall anzurechnen.

Aufschub

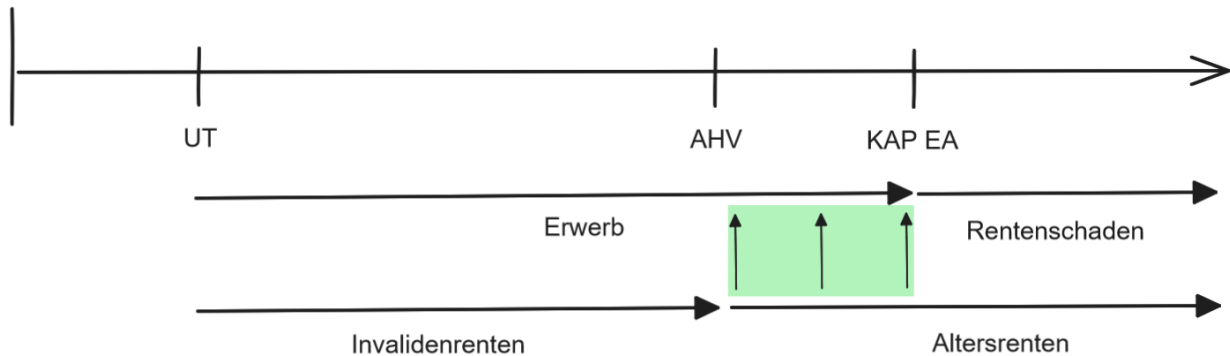

UT = Unfalltag; KAP EA = Pensionierungszeitpunkt; AHV = Referenzalter AHV

3. IV-Rentenanteil auch in der Grundmaske

Die bisher nur in der Eingabehilfe ersichtliche prozentuale Höhe der IV-Rente wird nun – neben dem Invaliditätsgrad – in der Spalte *Rente %* auch in der Grundmaske ausgewiesen.

| IV/AHV | | GT | UT | RT | ZT | Rechnungsgrundlagen AHV 2015 | | | | | |
|-----------------------|--|--------------------------|--------------------|-----------|-----------|------------------------------|---------------------|------------------|---------|--|--|
| Taggeld | Kostenerstattung | Kapitaleistung | | Notizen | | | | | | | |
| Invalidenrente | Altersrente AHV | Kinderrente Milad | | | | | | | | | |
| Kinderrente Sahar | Hilflosenentschädigung | Sonstige | | | | | | | | | |
| Grafik einblenden | Eingabehilfe <input checked="" type="checkbox"/> | | | | | | | | | | |
| Leistungen Grafik | | | | | | | | | | | |
| Von | Bis | Monate | ungekürzter Ansatz | | Invalid % | Rente % | Kürzung % (GF, ...) | gekürzter Ansatz | Total | Anrechnung an <input type="checkbox"/> identisch für alle Perioden | |
| 01.08.2016 | 31.12.2018 | 29 | 1'157 | pro Monat | 60.00 | 75.00 | | 1'157 | 33'553 | Gemischte Methode | |
| 01.01.2019 | 31.12.2020 | 24 | 1'167 | pro Monat | 60.00 | 75.00 | | 1'167 | 28'008 | Gemischte Methode | |
| 01.01.2021 | 31.12.2022 | 24 | 1'176 | pro Monat | 60.00 | 75.00 | | 1'176 | 28'224 | Gemischte Methode | |
| 01.01.2023 | 31.12.2023 | 12 | 1'206 | pro Monat | 60.00 | 75.00 | | 1'206 | 14'472 | Gemischte Methode | |
| RT | 28.02.2030 | 74 | 1'206 | pro Monat | 60.00 | 75.00 | | 1'206 | 80'030 | Gemischte Methode | |
| 01.03.2030 | 31.08.2031 | 18 | 1'206 | pro Monat | 60.00 | 75.00 | | 1'206 | 17'012 | Gemischte Methode | |
| 01.09.2031 | KAP EA | 202 | 1'206 | pro Monat | 60.00 | 75.00 | | 1'206 | 136'549 | Gemischte Methode | |
| | | 0 | | pro Monat | | | | | | Erwerbsausfall | |

4. Periodizität bei sonstigen Versicherungsleistungen

Bei den sonstigen Versicherungsleistungen lässt sich neben *pro Monat* und *pro Jahr* neu auch die Periodizität *pro Tag* und *pro Woche* auswählen.

| Von | Bis | Monate | Ansatz | | Invalid % | Total | Anrechnung an |
|------------|------------|--------|--------|-----------|-----------|-------|----------------|
| 01.05.2016 | 31.12.2022 | 80 | 90 | pro Monat | | 7200 | Erwerbsausfall |
| | | 0 | | pro Tag | | | Erwerbsausfall |
| | | | | pro Woche | | | |
| | | | | pro Monat | | | |
| | | | | pro Jahr | | | |

5. Versionsverlauf

In der Fallverwaltung wird der Versionsverlauf mit dem Icon  gestartet. Mit dieser Funktion können während einer Fallbearbeitung zwischengespeicherte Varianten verglichen werden. Zudem lässt sich die Berechnung auf einen früheren Zeitpunkt zurücksetzen.

Durch das Markieren von zwei Fällen lassen diese sich miteinander *vergleichen*.

Versionsverlauf

Revisionszeit 2023-10 Amini Test

- aktuell
- 03.07.24, 15:13
- 02.07.24, 16:17

Vergleichen Ersetzen Abbrechen

Ein früher gespeicherter Fall kann zudem ausgewählt und über *Ersetzen* mit dieser Version weitergearbeitet werden.

Versionsverlauf

Revisionszeit 2023-10 Amini Test

- aktuell
- 03.07.24, 15:13
- 02.07.24, 16:17

Vergleichen Ersetzen Abbrechen

6. Erweiterte Anzeige der Grunddaten

Die über das Icon  wählbare Anzeige der Grunddaten zeigt das Geburtsdatum und das taggenaue Alter aller Fallbeteiligten. Wird ein Häkchen bei *Stichtag* gesetzt, wird das Alter jeder Person am ausgewählten Stichtag angezeigt.

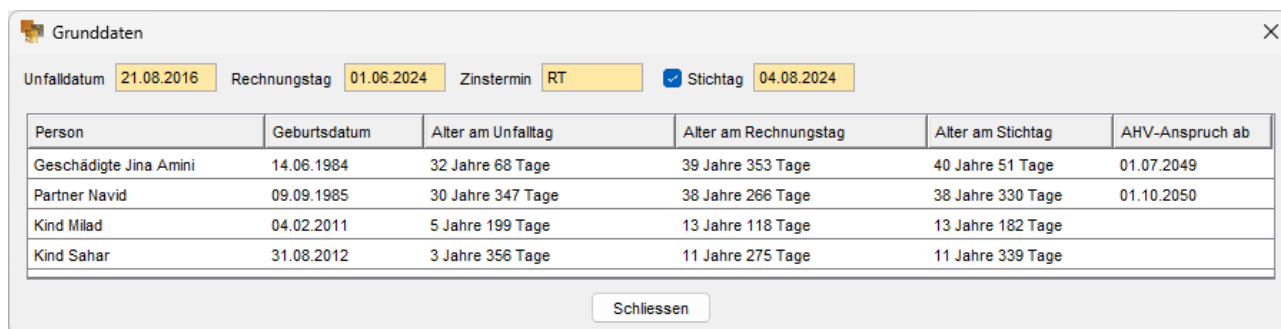

| Person | Geburtsdatum | Alter am Unfalltag | Alter am Rechnungstag | Alter am Stichtag | AHV-Anspruch ab |
|------------------------|--------------|--------------------|-----------------------|-------------------|-----------------|
| Geschädigte Jina Amini | 14.06.1984 | 32 Jahre 68 Tage | 39 Jahre 353 Tage | 40 Jahre 51 Tage | 01.07.2049 |
| Partner Navid | 09.09.1985 | 30 Jahre 347 Tage | 38 Jahre 266 Tage | 38 Jahre 330 Tage | 01.10.2050 |
| Kind Milad | 04.02.2011 | 5 Jahre 199 Tage | 13 Jahre 118 Tage | 13 Jahre 182 Tage | |
| Kind Sahar | 31.08.2012 | 3 Jahre 356 Tage | 11 Jahre 275 Tage | 11 Jahre 339 Tage | |

7. Zugriff auf Toolbar aus Hilfsrechnern

In den Hilfsrechnern kann über das Icon  auf viele Funktionen der Toolbar wie Falldaten, Druckfunktionen und die Dokumentationen zugegriffen werden.

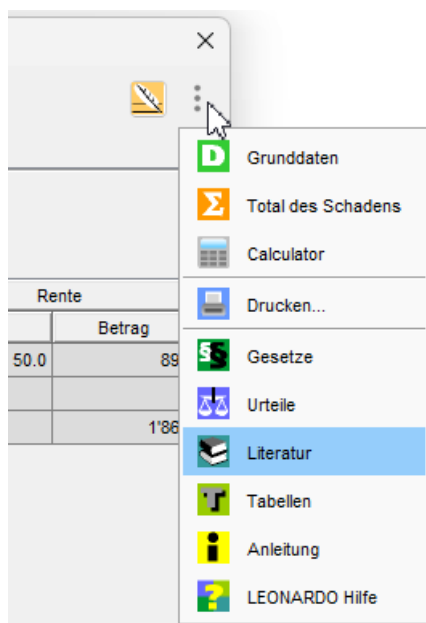

8. Zinsberechnung als Voreinstellung

Beim Erstellen eines Falles werden die Zinsen automatisch mitberechnet. Dies lässt sich in der Zinsmaske ändern und auch die Laufzeit der Zinsen steuern.